

Stravifloor Jackup-R

Fiche technique

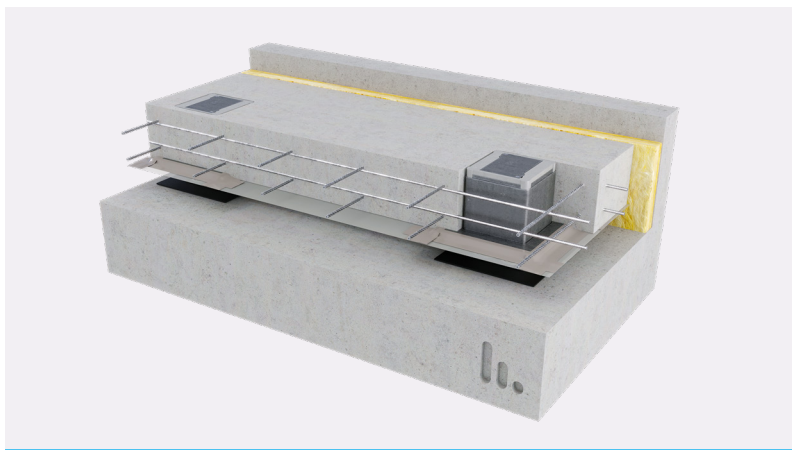

Stravifloor Jackup-R est un système de plancher flottant isolé utilisant des boîtes en acier renforcé coulés dans le béton et relevés par vérins après le durcissement du béton, afin de fournir la profondeur de vide requise.

Une fois que le béton a durci, la dalle isolée est soulevée de la structure jusqu'à la profondeur requise de l'espace vide. Les boîtes Stravifloor Jackup-R permettent d'ajuster facilement la hauteur finale ainsi que de remplacer et d'inspecter les isolateurs, si l'utilisation de la pièce ou les conditions de charge changent à l'avenir.

Les boîtes Stravifloor Jackup-R ont une capacité de charge extrêmement élevée et permettent donc des portées plus importantes et des points d'appui moins nombreux que les systèmes surélevés traditionnels, ce qui en fait une solution à bon rapport efficacité/coûts. Le système Stravifloor Jackup-R réduit le risque de pontage acoustique entre la dalle du plancher flottant et le sous-plancher.



CARACTÉRISTIQUES

- Les boîtes Stravifloor Jackup-R peuvent être fournies avec des appuis en élastomère avec une fréquence naturelle aussi basse que 6 Hz, ou des supports à ressort avec une fréquence naturelle de 4,5 Hz ou de 3 Hz.*
- Les hauteurs standard des boîtes sont de 100 mm, 150 mm et 200 mm (toute hauteur à partir de 100 mm peut être fabriquée sur commande spéciale ou selon les exigences du projet).
- Les boîtes Stravifloor Jackup-R ont une charge maximale par boîte de 38kN ou 63kN (si elles sont renforcées), ce qui permet de grandes portées entre les boîtes.
- Les composants en acier sont galvanisés à chaud par centrifugation.
- Les ressorts ou les élastomères du Stravifloor Jackup-R sont facilement accessibles en dévissant le couvercle de la boîte, ce qui signifie qu'ils peuvent être changés à tout moment en cas de modification des charges ou des critères de performance
- Le système réduit le risque de pontage entre la dalle et la structure, l'isolation est garantie car la dalle entière est soulevée (il n'y a aucune possibilité de laisser des débris dans la cavité et tout pont est cassé lorsque la dalle est soulevée).
- Le système peut avoir une lame d'air peu profonde ou réglable.
- Le système peut supporter des charges élevées avant que la dalle ne soit soulevée (par exemple, ils peuvent être utilisés comme zone de stockage lors de la construction).
- Le système élimine le coût et la nécessité de coffrages en contreplaqué, combustibles et sujets à la pourriture.

* Les ressorts standard sont revêtus d'époxy et conviennent aux environnements C2. Des ressorts avec un revêtement spécial ou des matériaux spéciaux sont disponibles sur demande pour une installation dans des conditions extérieures ou d'autres environnements spéciaux.



COMPOSANTS DU SYSTÈME

Stravifloor Jackup-R box (élastomères)

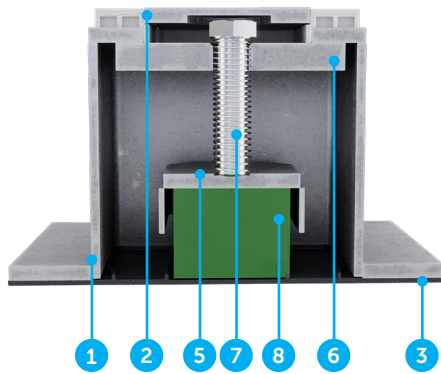

- 1. Boîte en acier renforcé
- 2. Couvercle de la boîte
- 3. Plaque de base
- 4. Plaque à ressorts
- 5. Capuchon de l'appui
- 6. Plaque de réglage

Stravifloor Jackup-R box (ressorts)

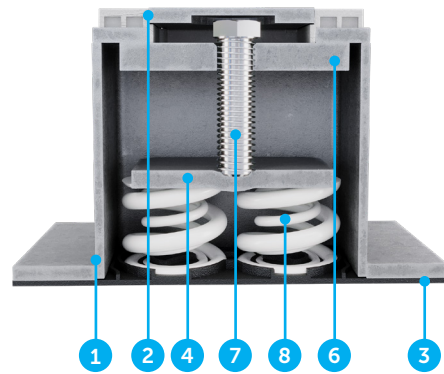

- 7. Boulon
- 8. Isolateur (élastomère ou ressort)



CARACTÉRISTIQUES PHYSIQUES & MÉCANIQUES

Plots élastomères standard

Quantité (unités)	Type	Dimension (mm)	ADL = DL+LL/3 (kN)	f_{res} @ ADL (Hz)	TL = DL+LL (kN)
1	Pad-H	64x64x50	4.1	6	4.9
1	Pad-H	64x105x50	6.7	6	8.1
1	Pad-X	64x64x50	8.2	7	12.3
1	Pad-X	64x105x50	13.4	7	20.2
1	Pad-U	55x55x50	19.7	10	24.2
1	Pad-U	64x64x50	26.6	10	32.8
1	Pad-U	64x105x50	43.7	10	53.8

Solutions à ressort standard

Ressort 4kN/4,5Hz (h = 50 mm)	Ressort 1.35kN/4,5Hz (h = 50 mm)	Ressort 20kN/3Hz (h = 118 mm)	ADL = DL+LL/3 (kN)	TL = DL+LL (kN)
----------------------------------	-------------------------------------	----------------------------------	-----------------------	--------------------

Quantité (unités)	Quantité (unités)	Quantité (unités)		
4	4		21.4	25.9
4	2		18.7	22.8
4			16	19.6
2	4		13.4	16.1
2	2		10.7	13
2			8	9.8
		1	20	26

Distance maximale entre les boîtes : Stravifloor Jackup-R100

Renforcement	Charge utile (kN/m ²)	Portées évaluées (m)									
--------------	-----------------------------------	----------------------	--	--	--	--	--	--	--	--	--

		1.8	1.9	2.0	2.1	2.2	2.3	2.4	2.5	2.6	2.7
Simple	3	●	●	●	●	●					
Simple	5	●	●	●							
Double	3	●	●	●	●	●	●	●	●	●	
Double	5	●	●	●	●	●	●				

Simple : une maille A393* avec un couvercle inférieur transparent de 40 mm (et un couvercle supérieur transparent de 40 mm).
 Double : deux mailles A393* avec un couvercle inférieur transparent de 30 mm (et un couvercle supérieur transparent de 30 mm).

Les distances suggérées entre les boîtiers Stravifloor Jackup-R (et les distances par rapport aux bords du plancher), ainsi que l'armature en acier du plancher flottant éventuellement suggérée, doivent être considérées comme des directives générales pour la conception et la construction et sont donc uniquement données à titre d'information. CDM Stravitec ne peut être tenu responsable de leur mise en œuvre dans un projet spécifique. Pour chaque projet, un calcul spécifique doit être effectué par les ingénieurs en stabilité désignés par le client, en fonction des particularités du projet, des charges permanentes et dynamiques requises, etc.

Distance maximale entre les boîtes : Stravifloor Jackup-R150 & Jackup-R200

Système/Dalle Épaisseur (mm)	Renfor.	Charge u. (kN/m ²)	Portée maximale (m)															
			2.5	2.6	2.7	2.8	2.9	3.0	3.1	3.2	3.3	3.4	3.5	3.6	3.7	3.8		
Jackup-R150	A252 (2)	5	●															
Jackup-R150	A393 (1)	5	●	●	●													
Jackup-R150	A252 (2)	3	●	●	●	●												
Jackup-R200	A252 (2)	5	●	●	●	●												
Jackup-R200	A252 (2)	3	●	●	●	●												
Jackup-R150	A393 (1)	3	●	●	●	●	●	●	●									
Jackup-R200	A393 (1)	5	●	●	●	●	●	●	●	●	●	●						
Jackup-R200	A393 (1)	3	●	●	●	●	●	●	●	●	●	●	●	●	●	●	●	

L'option de renforcement (1) utilise une maille A393* supérieure et inférieure avec une couverture transparente supérieure et inférieure de 40 mm.
L'option de renforcement (2) utilise une maille A252* supérieure et inférieure avec une couverture transparente supérieure et inférieure de 40 mm.

** Grille de renforcement standard avec des tiges de Ø10 mm avec un espacement de 0,2 m.

* Grille de renforcement standard avec des tiges de Ø8 mm avec un espacement de 0,2 m.

Les distances suggérées entre les boîtiers Stravifloor Jackup-R (et les distances par rapport aux bords du plancher), ainsi que l'armature en acier du plancher flottant éventuellement suggérée, doivent être considérées comme des directives générales pour la conception et la construction et sont donc uniquement données à titre d'information. CDM Stravitec ne peut être tenu responsable de leur mise en œuvre dans un projet spécifique. Pour chaque projet, un calcul spécifique doit être effectué par les ingénieurs en stabilité désignés par le client, en fonction des particularités du projet, des charges permanentes et dynamiques requises, etc.



Rapport d'essai AC-20-067-06 & AC-20-067-17 de l'Institut belge de recherche sur la construction⁽¹⁾

- 1. 150 mm (100 + 50 mm) plancher flottant en béton armé
- 2. Boîte en acier renforcé avec PAD-X50
- 3. Feuille PE
- 4. Vide d'air de 50 mm
- 5. Dalle en béton armé de 140 mm

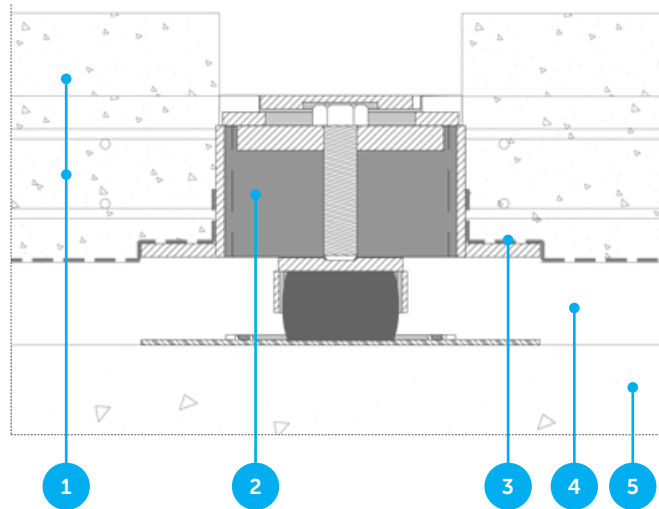

Isolation acoustique

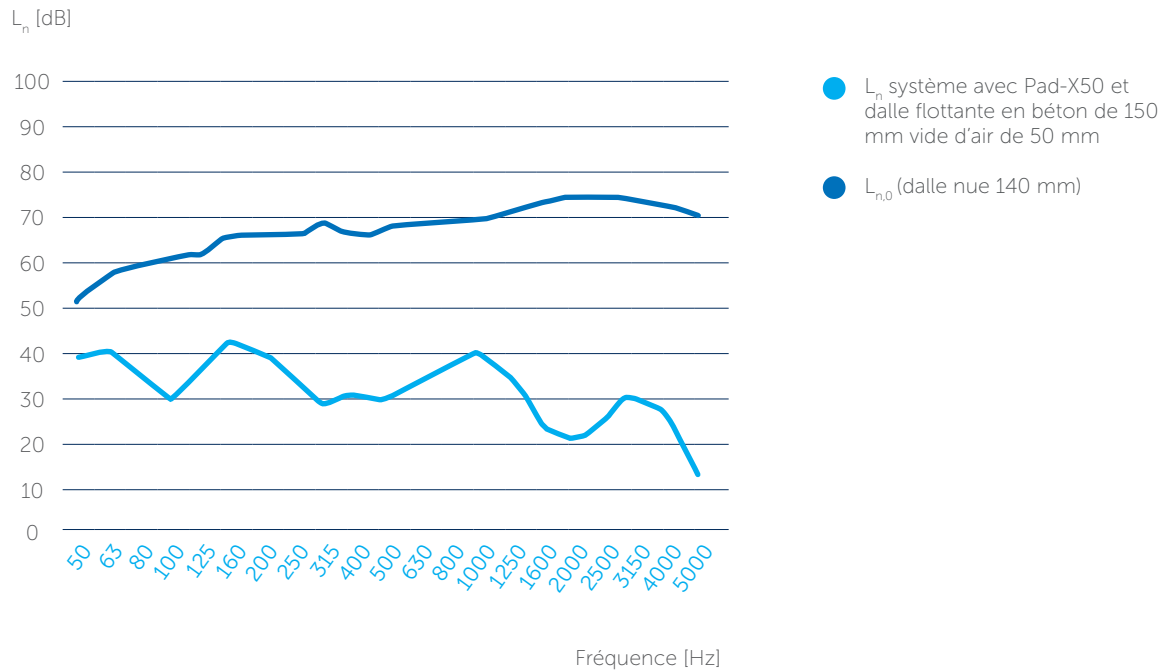

⁽¹⁾Rapport d'essai disponible sur demande.

Isolation acoustique

R [dB]

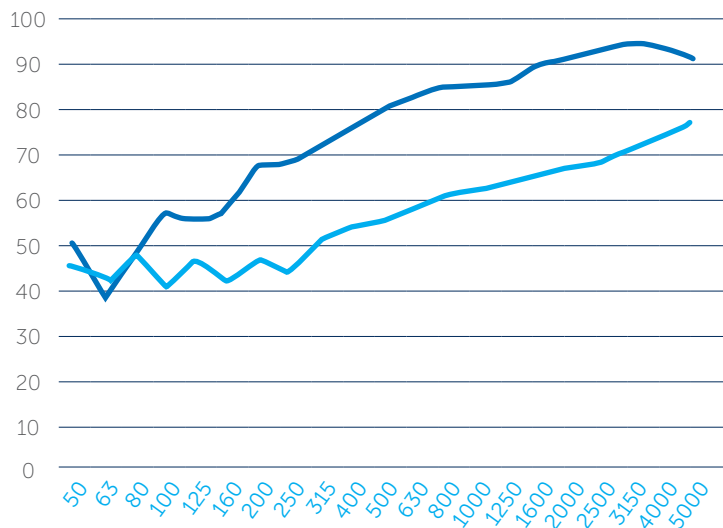

- R système avec Pad-X50 et dalle flottante en béton de 150 mm vide d'air de 50 mm
- R_0 (dalle nue 140 mm)

Fréquence [Hz]

Config.	$L_{nw}(C_f)$	$\Delta L_w(C_f, \Delta)$	R (C_f)
Système	38 (-5)	40 (-8)	79 (-3,-8)
Dalle nue	80 (-12)		59 (-2,-6)



Rapport d'essai AC-20-067-07 & AC-20-067-18 de l'Institut belge de recherche sur la construction⁽¹⁾

- 1. 150 mm (100+50 mm) plancher flottant en béton armé
- 2. Boîte en acier renforcé avec ressort 4.5 Hz
- 3. Feuille PE
- 4. Vide d'air de 50 mm
- 5. Dalle en béton armé de 140 mm

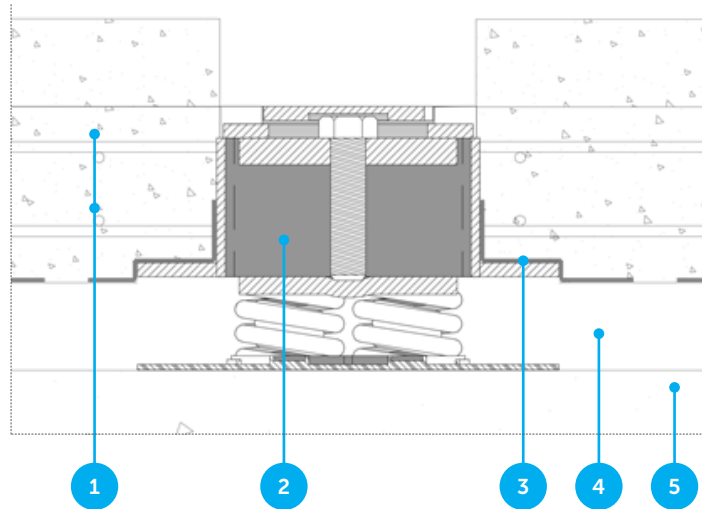

Isolation acoustique

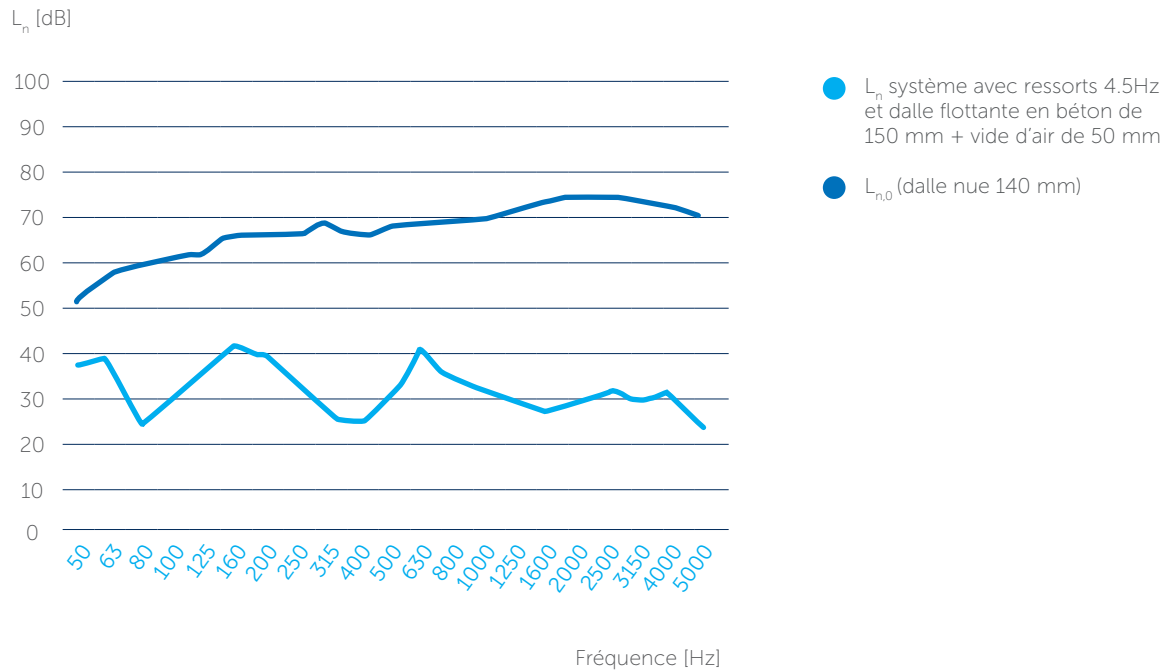

⁽¹⁾Rapport d'essai disponible sur demande.

Isolation acoustique

R [dB]

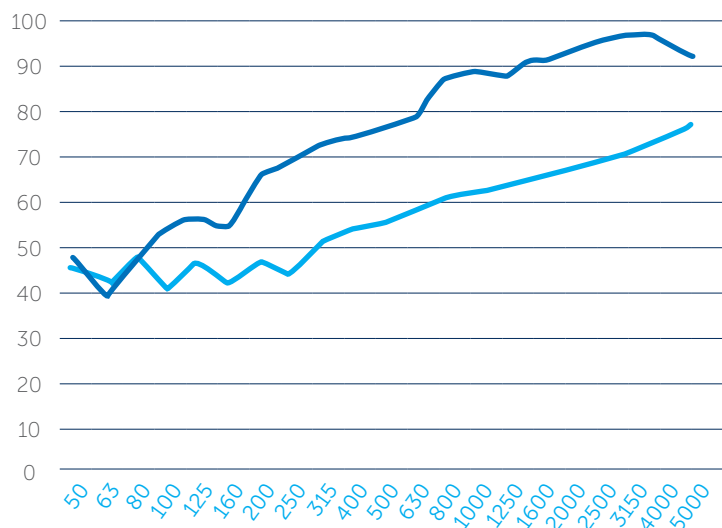

● R système avec ressorts 4.5 Hz et dalle flottante en béton de 150 mm + vide d'air de 50 mm

● R_0 (dalle nue 140 mm)

Fréquence [Hz]

Config.	L_{nw} (C _f)	ΔL_w (C _f , Δ)	R (C _f)
Système	37 (-5)	41 (-8)	77 (-3,-8)
Dalle nue	80 (-12)		59 (-2,-6)



Stravifloor Jackup-R avec ressorts

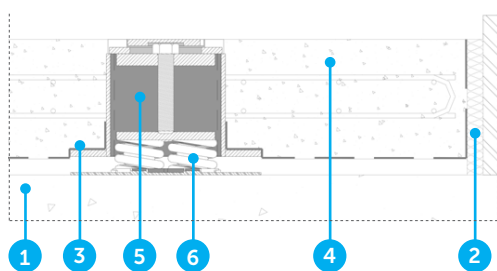

1. Dalle en béton armé
2. Isolation du périmètre
3. Film de protection (couche PE)
4. Plancher flottant en béton armé
5. Boîte en acier renforcé
6. Ressorts CDM Stravitec

Stravifloor Jackup-R avec plots élastomères

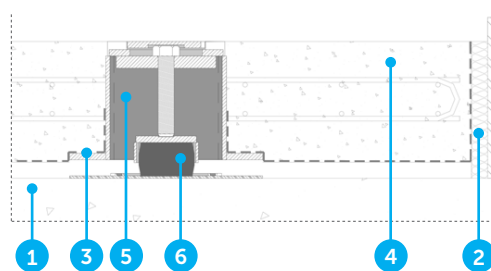

1. Dalle en béton armé
2. Isolation du périmètre
3. Film de protection (couche PE)
4. Plancher flottant en béton armé
5. Boîte en acier renforcé
6. Plots élastomères CDM Stravitec

Note : un manuel d'installation est disponible sur demande.



Autres assemblages Stravifloor Jackup-R disponibles sur notre plateforme de données d'essai Stravi-dB.



SCANNEZ
MOI

CLAUDE DE NON-RESPONSABILITÉ

Les présentes informations sont, à notre connaissance, exactes au moment de leur publication. Les informations, données et recommandations fournies sont basées sur des essais acceptés par l'industrie et sur l'utilisation antérieure du produit. Elles sont destinées à décrire les capacités et les performances générales de nos produits et ne garantissent aucunement leur adéquation à un projet particulier. Nous nous réservons le droit de modifier les produits, leur performance et les données sans préavis. Ce document remplace toutes les informations fournies avant sa publication.